

alize®

“2020
Коллекция из

19 моделей

ЗИМА

для детей и взрослых

от аксессуаров и

до домашнего декора журнал

ПО РУЧНОМУ

ВЯЗАНИЮ Alize ”





Комплект для малышки Softy Plus 62 светло - кремовый, 82 горчичный, 526 коралловый



2



Жилет для малыша Жакет – Жилет для малыша Merino Royal 480
светло - СИНИЙ

Жилет для малыша Жакет – Жилет для малыша Merino Royal 480





3

Одеяла Puffy Fine 414 лазурный



4

Пончо - Шапочка для девочки
Happy Baby Multi Color 52231



VIDEO



5 Жилет для мальчика Superlana Klasik 26 коричневый, 95 карамельный, 499 кофейно – бежевый

6

Жакет для девочки Baby Wool Batik 5559



7

Жакет - Шапочка для девочки Superlana Maxi Multi Color
52144 – 52145 Superlana Maxi 649 рубин





8

Жилет для мальчика Superlana Maxi 58 темно – синий,
Superlana Maxi Multi Color 52141



Жилет для мальчика Superlana Maxi 60 черный,
Superlana Maxi Multi Color 52151



10

ВДлинный Женский Кардиган Naturale 22 джинс,
46 сиреневый, 55 белый, 149 темная фуксия, 392
сухая роза, 430 темно – синий



11

Женская шляпка и шаль-шарф Puffy Fur 6115



12 Мужской жилет Lanagold DUE 901





13 Женское пончо **Lanagold Plus 200** светло-серый

14

Мужской жилет **Superlana Klasik**
26 коричневого цвета
152 цвета бежевый меланж



15

Длинный женский жилет
Country 60, 5489



ВЯЗАНИЕ ПО ТЕХНИКЕ СКРЕПЛЕНИЯ НИТЕЙ
COUNTRY ВОЗДУШНЫМИ ПЕТЛЯМИ



16

Мужской жилет
Burcum Punto 6329, 6330



17

Женская шаль
Angora Gold 152 цвета бежевый меланж
Country 5489



VIDEO

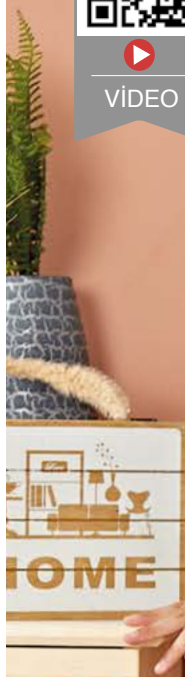

ТЕХНИКА ВАЛЯНИЯ



18 Плед и подушка
Puffy Color 5882





19 Пуф
Puffy 87 темно-серого цвета



SOFTY PLUS

ЦВЕТ: № 62 – СВЕТЛО-КРЕМОВЫЙ

КОЛИЧЕСТВО МОТКОВ: 2

ЦВЕТ: № 82 – ГОРЧИЧНЫЙ

КОЛИЧЕСТВО МОТКОВ: 1

ЦВЕТ: № 526 – КОРАЛЛОВЫЙ

КОЛИЧЕСТВО МОТКОВ: 8

СПИЦЫ №: 6

СТЕПЕНЬ СЛОЖНОСТИ: СРЕДНЯЯ

ИСПОЛЬЗУЕМЫЕ

ТЕХНИКИ ВЯЗАНИЯ: ВОЗДУШНЫЕ ПЕТЛИ, СТОЛБИКИ С НАКИДАМИ СТОЛБИКИ С 2 НАКИДАМИ СТОЛБИКИ С НАКИДОМ

ПОЛУСТОЛБИКИ БЕЗ НАКИДА

ОДЕЯЛО: Нитью Softy Plus № 526 набрать 107 петель. Все петли вязать лицевыми. На общей высоте 88 см завершить вязание. Связать 13 больших мотивов «цветок» и пришить на готовое полотно. **ЖАКЕТ - ПЕРЕД:** Нитью цвета № 526 набрать 23 петли. Все петли вязать лицевыми. На общей высоте 22 см, для формирования выреза горловины, закрыть с одной стороны 4 петли, после чего 3 раза убавить с того же края по 1 петле. Вырез проймы жакета остается прямым. На общей высоте 26 см завершить вязание. Связать зеркально вторую полочку. **СПИНКА:** Набрать 40 петель. Все

петли вязать лицевыми. На общей высоте 26 см завершить вязание. **РУКАВ:** Набрать 22 петли. Все петли вязать лицевыми. Через каждые 4 ряда прибавлять с обеих сторон по 1 петле. На общей высоте 16 см завершить вязание. Таким же образом связать второй рукав. **КАПЮШОН:** От края горловины поднять петли и связать 1 ряд, через каждые 5 петель делая по 1 прибавке из петли. На высоте 18 см завершить вязание. Связать и пришить 5 маленьких мотивов «цветок» - к нижнему краю жакета, по 1 мотиву - на рукава и 3 мотива - на переднюю часть капюшона. **ЖИЛЕТ - ПЕРЕД:** Набрать 22 петли. Все петли вязать лицевыми. На высоте 16 см, для формирования выреза проймы, закрыть с одной стороны 3 петли. Для формирования скоса горловины, через каждые 2 лицевых ряда начать убавлять с другого края по 1 петле. Связать до высоты 28 см и завершить вязание. Связать зеркально вторую полочку. **СПИНКА:** Набрать 38 петель. Все петли вязать лицевыми. На высоте 16 см, для формирования вырезов пройм, закрыть по 3 петли с обеих сторон. Связать до высоты 28 см и завершить вязание. Связать по 3 маленьких мотива «цветок» и пришить их к полочкам.

ОДЕЯЛО

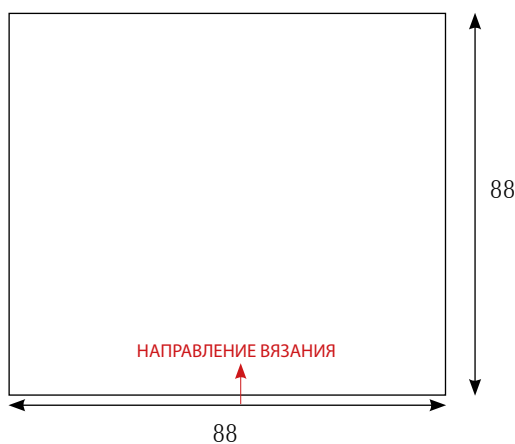

ЖИЛЕТ - ПЕРЕД

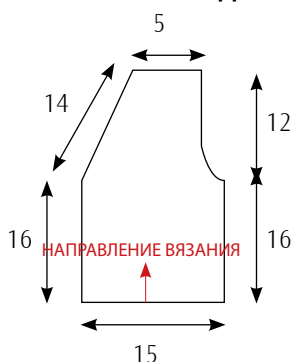

ЖИЛЕТ - СПИНКА

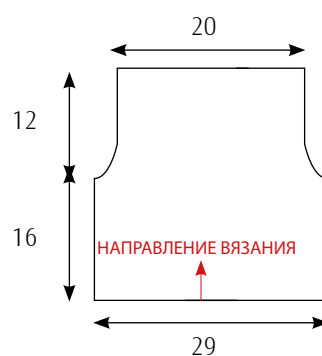

продолжение на следующей странице →

ПЛАТЬЕ - ПЕРЕД: Набрать 52 петли. Все петли вязать лицевыми. На высоте 20 см, для сужения в поясе, через каждые 2 петли делать убавки, провязывая по 2 петли вместе. На высоте 23 см, для формирования вырезов пройм, закрыть по 3 петли с обеих сторон. На общей высоте 35 см, для формирования выреза горловины, закрыть 15 центральных петель, после чего 3 раза убавить с обоих краев горловины по 1 петле. На общей высоте 38 см закрыть петли. **СПИНКА:** Вязать как перед, но для формирования места для пуговиц, на высоте 31 см закрыть 3 центральные петли и продолжить вязание в виде двух отдельных частей. **ЛЕВАЯ ЧАСТЬ:** С одного края (с которого были закрыты 3 центральные петли) прибавить 4 петли. На высоте 36 см закрыть 11 петель, затем еще 2 раза по 1 петле. Таким же образом довязать вторую часть. Связать 12 маленьких мотивов «цветок» и пришить на края подола. **БОЛЬШОЙ МОТИВ «ЦВЕТОК»:** Нитью цвета № 82 выполнить круг амигуруми и вязать по кругу 1-й ряд: 10 столбиков без накида. Перейти на нить № 62 и вязать 3-й ряд: набрать 2 воздушные петли для подъема и вязать: *1 столбик с накидом, вывязываемый за 2 подхода, 3 столбика с накидом, вывязываемых за 3 подхода, 1 полустолбик с накидом*, повторить от* до* всего 5 раз. **МАЛЕНЬКИЙ МОТИВ «ЦВЕТОК»:** Нитью цвета № 82 выполнить круг амигуруми и вязать по кругу 1-й ряд: 5 столбиков без накида. Перейти на нить № 62 и вязать 3-й ряд: набрать 2 воздушные петли для подъема и вязать: *1 столбик с накидом, вывязываемый за 2 подхода, 1 столбик с накидом, вывязываемый за 3 подхода, 1 полустолбик с накидом*, повторить от* до* всего 5 раз.

ЖАКЕТ - ПЕРЕД

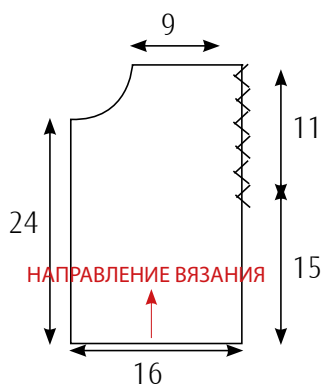

ЖАКЕТ - СПИНКА

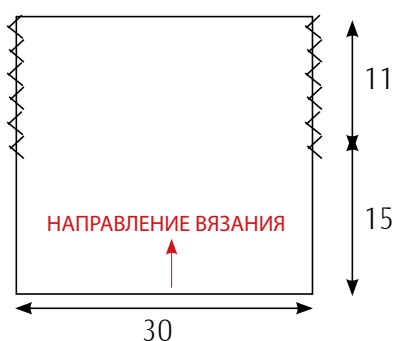

ЖАКЕТ - РУКАВ

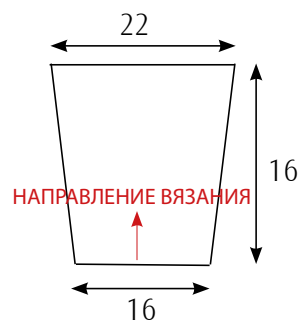

ПЛАТЬЕ - ПЕРЕД

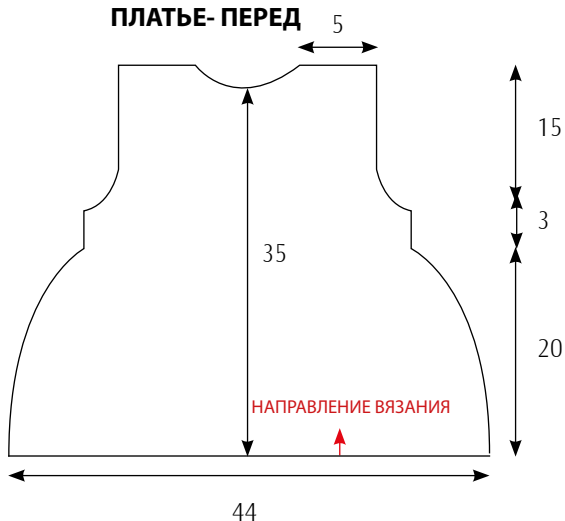

ПЛАТЬЕ - СПИНКА

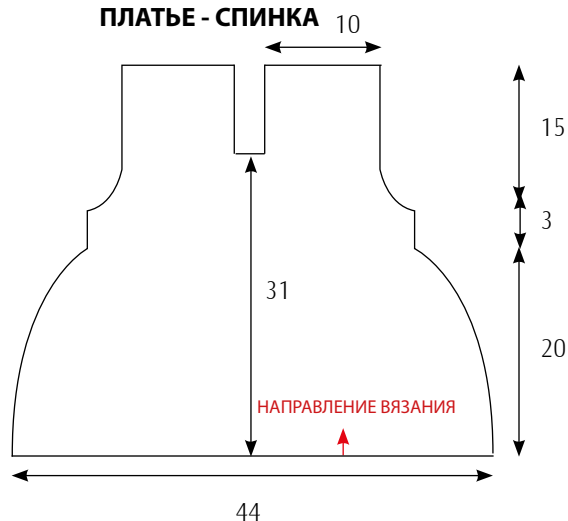

2



MERINO ROYAL

ЦВЕТ: № 480 – СВЕТЛО – СИНИЙ

КОЛИЧЕСТВО МОТКОВ: 6

СПИЦЫ: № 4

ВОЗРАСТ : 9 – 12 МЕСЯЦЕВ

ЖАКЕТ - ПЕРЕД: Нитью Merino Royal светло-синего цвета №:480 набрать 30 петель и вязать: 3 петли платочной вязкой, 1 петлю польской резинкой (протягивая лицевую петлю, вводить спицу в лицевую петлю предыдущего ряда), остальные петли вязать платочной вязкой. На общей высоте 12 см, для формирования выреза горловины, с одной стороны в лицевых рядах убавлять по 1 петле - после 3-х петель платочной вязки и 1 петли польской резинки.

Повторить 15 раз в лицевых рядах. На общей высоте 14 см, для формирования выреза проймы, с другого края 5 раз убавлять в лицевых рядах по 1 петле - после 2-х петель платочной вязки и 1 петли польской резинки. По 1 петле польской резинки с обеих сторон продолжать вязать как и прежде. На общей высоте 26 см закрыть петли. Связать зеркально вторую полочку. **СПИНКА:** Нитью светло-синего цвета набрать 58 петель и вязать платочной вязкой. На высоте 14 см, для формирования вырезов пройм, с обоих краев 5 раз убавлять в лицевых рядах по 1 петле - после 2-х петель платочной вязки и 1 петли польской резинки. По 1 петле польской резинки с обеих сторон продолжать вязать как и прежде. На общей высоте 26 см закончить. **РУКАВ:** Нитью светло-синего цвета набрать 35 петель и вязать платочной вязкой. После того, как получится 5 ребер платочной вязки, начать прибавлять с обеих сторон по 1 петле. На высоте 15 см, для формирования пройм, с обоих краев убавлять по 1 петле - после 2-х петель платочной вязки и 1 петли польской резинки. Повторять, пока не останется 8 петель плеча. Таким же образом связать второй рукав. **ЖИЛЕТ :** Вяжется как жакет, только без рукавов.

продолжение на следующей странице →

ЖАКЕТ - ПЕРЕД

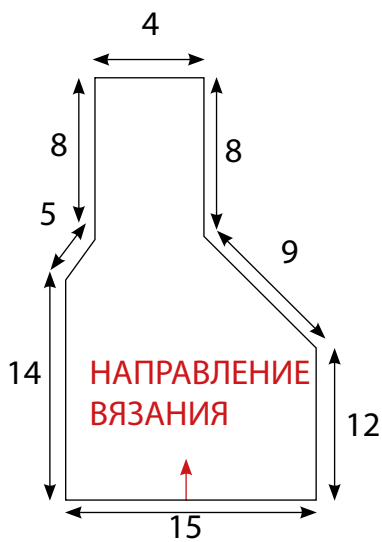

ЖАКЕТ - СПИНКА

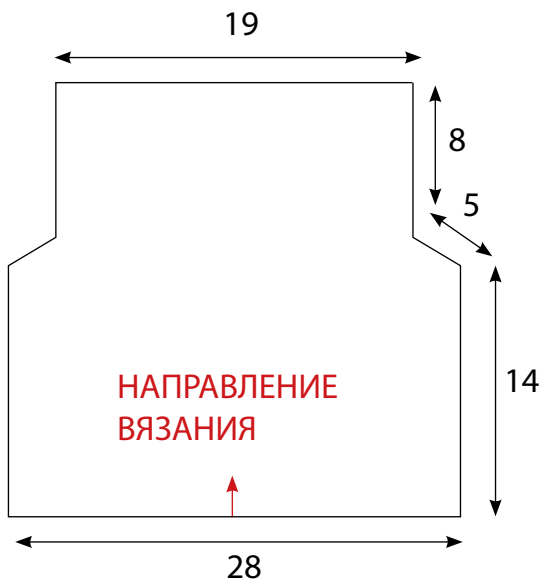

ЖАКЕТ - РУКАВ

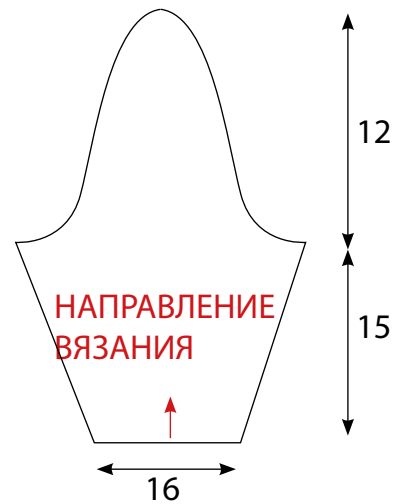

ЖИЛЕТ - ПЕРЕД

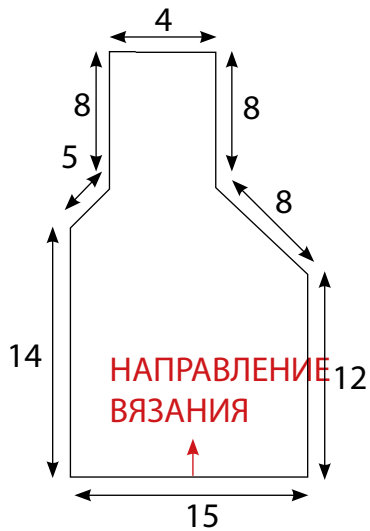

ЖИЛЕТ - СПИНКА

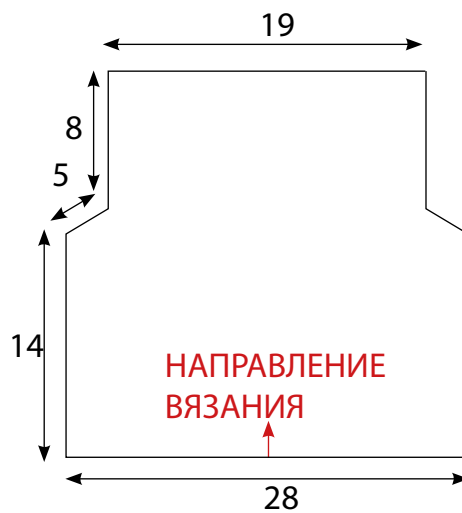



3

PUFFY FINE

ЦВЕТ: № 414 – ЛАЗУРНЫЙ

КОЛИЧЕСТВО МОТКОВ: 7

ИСПОЛЬЗУЕМЫЕ ТЕХНИКИ ВЯЗАНИЯ: ЛИЦЕВАЯ ГЛАДЬ, ИЗНАНОЧНАЯ ВЯЗКА, СМЕЩЕНИЕ ПЕТЕЛЬ, ПЛАТОЧНАЯ ВЯЗКА, УЗОР «КОСА», УЗОР «УЗЕЛКИ»

ЛИЦЕВАЯ ГЛАДЬ: Отделить число петель, соответствующее нужной ширине изделия. Петли, идущие от мотка, пропускаются через отделенные петли с задней стороны на переднюю и вытягиваются кверху. Вязание осуществляется без разворота работы, двигаясь справа налево и слева направо.

ИЗНАНОЧНАЯ ВЯЗКА: Для выполнения изнаночной вязки, разместить рабочую нить перед работой и пропустить петли от мотка через отделенные петли ряда (спереди назад). Вязание осуществляется без разворота работы, двигаясь справа налево и слева направо.

ПЛАТОЧНАЯ ВЯЗКА: Вяжется лицевыми петлями в лицевых и изнаночных рядах. При вязании платочной вязки работу разворачивать.

УЗОР «ПУТАНКА»: Отделить нужное число петель и вязать 1-й ряд: чередовать 1 лицевую и 1 изнаночную. 2-й ряд:

над лицевыми петлями предыдущего ряда вязать изнаночные петли, а над изнаночными - лицевые. Повторять эти 2 ряда на всю высоту.

ТЕХНИКА СМЕЩЕНИЯ ПЕТЕЛЬ: Для выполнения смещения на двух петлях: смещаемая петля перекрещивается с соседней петлей так, чтобы она оказалась сверху (в зависимости от узора - с наклоном вправо или влево). Идущие от мотка петли провязываются поочередно через перекрещенные петли.

ПЕРЕКРЕЩИВАНИЕ ПЕТЕЛЬ: Нужная петля перекрещивается с соседней петлей так, чтобы она оказалась сверху в зависимости от узора - с наклоном вправо или влево. Идущие от мотка петли провязываются поочередно через перекрещенные петли.

УЗОР «КОСА»: Отделенные петли прокрутить вправо или влево, затем идущие от мотка петли провязать через них с передней стороны на заднюю. Таким же образом вязать следующие ряды.

УЗОР «УЗЕЛКИ»: Формирование «узелка»: через петлю, на которой будет сформирован «узелок», провязать друг через друга 3 петли (по принципу воздушных петель). Удерживая последнюю вывязанную петлю, пропустить ее с лицевой стороны на изнаночную через петлю ниже (через петлю на 2 ряда ниже) и вытянуть кверху. Следующую петлю ряда вязать лицевой. «Узелки» можно формировать через любые промежутки. Примечание: количество петель между 2-мя соседними «узелками» должно быть нечетным.

ЗАКРЫТИЕ ПЕТЕЛЬ: Закрытие петель осуществляется не с той стороны, где осталась рабочая нить, а с другого конца ряда. 2-ю петлю пропустить через 1-ю петлю. Таким образом пропустить друг через друга поочередно все петли ряда. Следующую петлю от мотка разрезать ножницами и полученный хвостик пропустить через последнюю петлю ряда и затянуть его. Спрятать кончик в петлях на изнаночной стороне.

ОДЕЯЛО: От пряжи Alize Puffy № 414 отделить 80 петель и вязать одеяло 16-ю различными узорами. 1-я часть: на первых 20 петлях вязать 18 рядов платочной вязки. 2-я часть: на 20 петлях вязать узор по схеме № 2. 3-я часть: на 20 петлях вязать узор по схеме № 3. 4-я часть: на последних 20 петлях вязать узор «путанка». 5-я часть: (над 4-й частью) 1-й, 2-й и 3-й ряды: *4 изнаночные, 4 лицевые*, повторить всего 5 раз. 4-й, 5-й и 6-й ряды: *4 лицевые, 4 изнаночные*, повторить всего 5 раз. 3 раза повторить первые 6 рядов. 6-я часть: (над 3-й частью) вязать узором по схеме № 6. 7-я часть: (над 2-й частью) на 20 петлях вязать узор «коса». 8-я часть: (над 1-й частью) вязать узором по схеме № 6. 9-я часть: (над 8-й частью) 1-й ряд: *2 лицевые, на 1 петле связать «узелок»*, повторять до конца ряда. 2-й ряд: все петли вязать лицевыми. Повторять эти 2 ряда. 10-я часть: (над 7-й частью) вязать узором по схеме № 10. 11-я часть: (Над 6-й частью) вязать, чередуя: 1 лицевая, 1 изнаночная. 12-я часть: (над 5-й частью) вязать узором по схеме № 12. 13-я часть: (над 12-й частью) вязать узором по схеме № 13. 14-я часть: (над 11-й частью) вязать узором по схеме № 14. 15-я часть: (над 10-й частью) 1-й, 2-й и 3-й ряды: все петли вязать лицевыми. 4-й и 5-й ряды: все петли вязать изнаночными. 4 раза повторить первые 5 рядов. 16-я часть: (над 9-й частью) вязать узором по схеме № 16. Закрыть все петли. Для того, чтобы все края одеяла были одинаковыми, вывязать через остальные 3 края петли, после чего закрыть их.

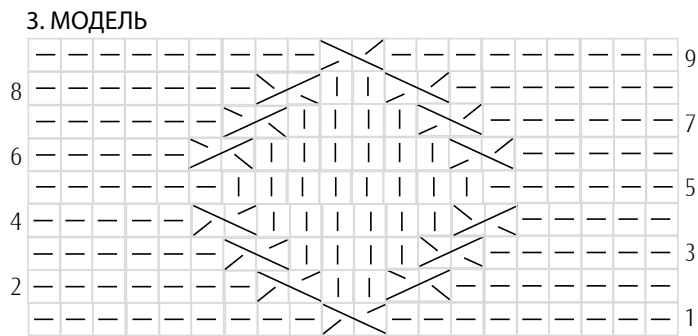
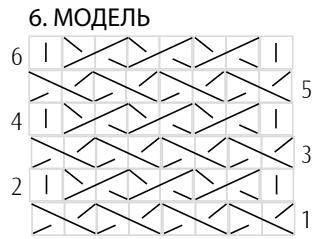
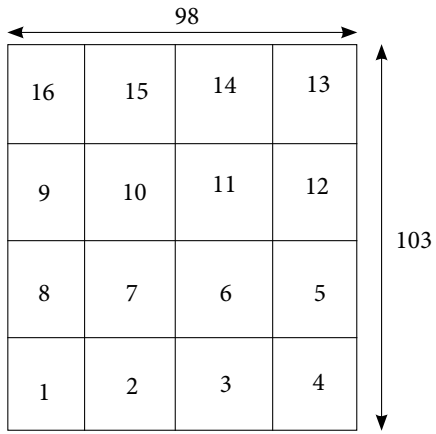

10. МОДЕЛЬ

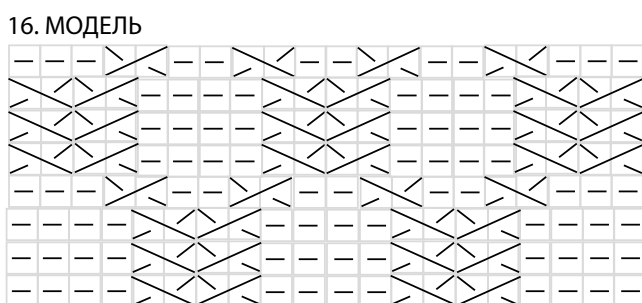
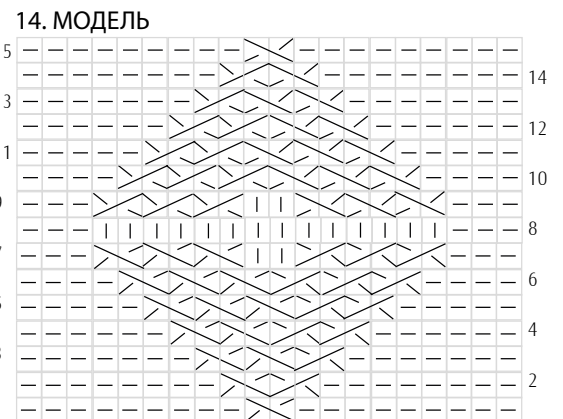
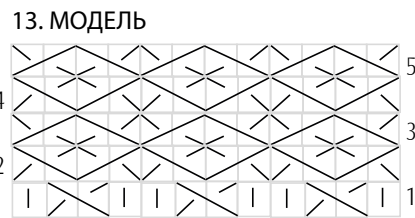
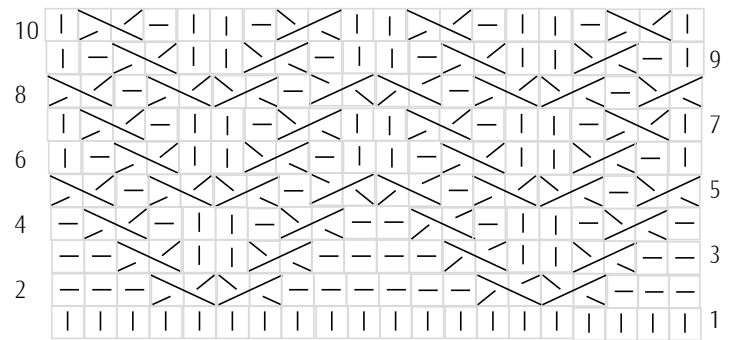
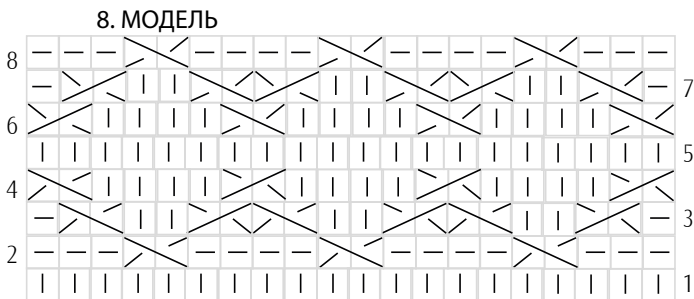



HAPPY BABY MULTİ COLOR

ЦВЕТ: № 52231

КОЛИЧЕСТВО МОТКОВ: 3

СПИЦЫ: № 4

КРЮЧОК: № 3

ВОЗРАСТ : 1,5 – 2 ГОДА

ИСПОЛЬЗУЕМЫЕ ТЕХНИКИ ВЯЗАНИЯ: ВОЗДУШНЫЕ ПЕТЛИ, СТОЛБИКИ БЕЗ НАКИДА, ЛИЦЕВАЯ ВЯЗКА, ИЗНАНОЧНАЯ ВЯЗКА

ПОНЧО: Нитью Happy Baby Multi Color №:52231 набрать цепочку из воздушных петель такой длины, чтобы ее хватило на формирование 2-х клеточек узора «шотландская клетка», 2-й ряд должен начинаться нитью 1-го основного цвета, таким образом вязать узор «шотландская клетка» (основной цвет узора «шотландская клетка»: 4 ряда розовой нитью - 2 ряда белой нитью - 4 ряда розовой нитью - 25 рядов нитью промежуточного цвета). Количество петель могут изменяться согласно номеру использованного крючка и мастерству вязания. На общей высоте 35 см завершить вязания. Таким образом связать еще одну деталь и сшить детали, как указано

на схеме. Для украшения нижнего края вязаного пончо изготовить маленькие шарики и прикрепить их к краю посредством цепочек из воздушных петель.

ШАПОЧКА: Нитью Happy Baby Multi Color №:52231 на спицу №:4 набрать 90 петель и вязать 10 рядов, чередуя: 1 лицевая, 1 изнаночная петля (резинка 1x1). Затем продолжить вязать лицевой гладью. Начиная с высоты 15 см, 5 раз все петли связать по 2 вместе - в каждом лицевом ряду. В последнем ряду, протянуть нить через оставшиеся петли и стянуть их. Той же нитью изготовить помпон и прикрепить его к макушке шапочки.

ИЗГОТОВЛЕНИЕ МАЛЕНЬКИХ ШАРИКОВ: Набрать 4 воздушные петли, соединить цепочку в кольцо. Вязать по цепочке 1-й ряд: 4 столбика без накида. 2-й ряд: вязать по паре столбиков без накида из каждого столбика предыдущего ряда. 3-й ряд: вязать по столбикам, чередуя: из 1 петли вязать один столбик без накида, из следующей 1 петли - два столбика без накида. 4-й ряд: вязать по столбикам, чередуя: из 2-х петель вязать по одному столбику без накида, из 1 петли - два столбика без накида. 5-й ряд: в этом ряду начать наполнять волокном. 6-й ряд - вязать по столбикам, чередуя: из 2-х петель вязать по одному столбику без накида, убавить 1 столбик. 7-й ряд: вязать по столбикам, чередуя: из 1 петли вязать один столбик без накида, убавить 1 столбик. 8-й ряд: в этом ряду наполнить еще волокном и вязать, делая убавки в каждом столбике, таким образом закрыть шарик.

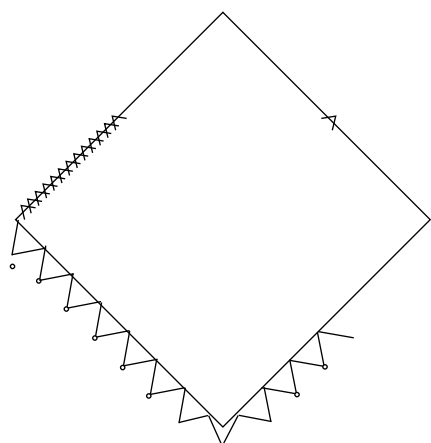
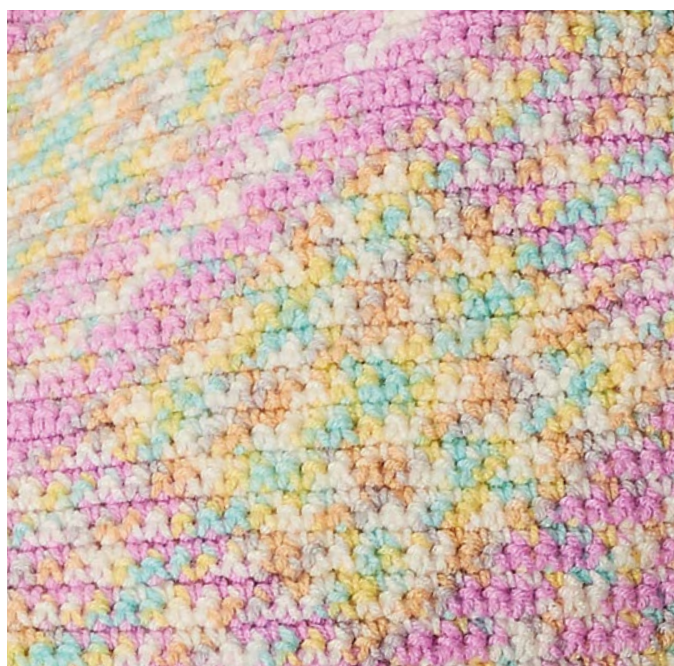



SUPERLANA KLASİK

ЦВЕТ: № 26 - КОРИЧНЕВЫЙ
 КОЛИЧЕСТВО МОТКОВ: 1
 ЦВЕТ: № 95 - КАРАМЕЛЬНЫЙ
 КОЛИЧЕСТВО МОТКОВ: 1
 ЦВЕТ: № 499 – КОФЕЙНО-БЕЖЕВЫЙ
 КОЛИЧЕСТВО МОТКОВ: 1
 СПИЦЫ: № 4
 КРЮЧОК: № 3
 ВОЗРАСТ : 3-4 ГОДА

ИСПОЛЬЗУЕМЫЕ ТЕХНИКИ ВЯЗАНИЯ: ПЛОТЧНАЯ ВЯЗКА, ИЗНАНОЧНАЯ ВЯЗКА, ВОЗДУШНЫЕ ПЕТЛИ, ПОЛУСТОЛБИКИ БЕЗ НАКИДА

ЖИЛЕТ - ПРАВАЯ ПОЛОЧКА: Нитью Superlana Klasik кофейно-бежевого цвета №:499 набрать 38 петель и вязать платочной вязкой. Связать 27 ребер платочной вязки, затем перейти на нить карамельного цвета №:95 и продолжить вязать платочной вязкой. На общей высоте 20 см, для формирования выреза проймы, прибавить с одного края 6 петель, вязать эти петли: 1 петля платочной вязкой, 1

изнаночная, 4 петли платочной вязкой. Вязать только прибавленные 6 петель, остальные петли оставить на спице. Вязать 6 петель, при каждом развороте провязывая последнюю петлю с 1 крайней петлей из числа отставленных. Выполнить всего 8 раз. Для формирования выреза горловины, на общей высоте 30 см прибавить с другого края 6 петель, вязать эти петли: 1 петля платочной вязкой, 1 изнаночная, 4 петли платочной вязкой. Вязать также, как вырез проймы. Выполнить всего 15 раз. На общей высоте 36 см закрыть петли.

ЛЕВАЯ ПОЛОЧКА: Нитью коричневого цвета №:26 набрать 38 петель и вязать платочной вязкой. Связать 27 ребер платочной вязки, затем перейти на нить кофейно-бежевого цвета и продолжить вязать платочной вязкой. На общей высоте 20 см, для формирования выреза проймы, прибавить с одного края 6 петель, вязать эти петли: 1 петля платочной вязкой, 1 изнаночная, 4 петли платочной вязкой. Вязать только прибавленные 6 петель, остальные петли оставить на спице. Вязать 6 петель, при каждом развороте провязывая последнюю петлю с 1 крайней петлей из отставленной группы петель. Выполнить всего 8 раз. Для формирования выреза горловины, на общей высоте 30 см прибавить с другого края 6 петель, вязать эти петли: 1 петля платочной вязкой, 1 изнаночная, 4 петли платочной вязкой. Вязать также, как вырез проймы. Выполнить всего 15 раз. На общей высоте 36 см закрыть петли, кроме 6 петель, прибавленных для горловины. Связать на 6 петлях 14 ребер платочной вязки и закрыть их.

СПИНКА: Нитью кофейно-бежевого цвета набрать 70 петель и вязать платочной вязкой. На общей высоте 20 см, для формирования вырезов пройм, прибавить с обеих сторон по 6 петель, вязать эти петли: 1 петля платочной вязкой, 1 изнаночная, 4 петли платочной вязкой. Вязать только прибавленные 6 петель с обеих сторон, остальные петли оставить на спице. Вязать 6 петель, при каждом развороте провязывая последнюю петлю с 1 крайней петлей из отставленной группы петель. Выполнить всего 8 раз. На общей высоте 36 см закрыть петли. На полочках готового жилета вышить мордочки, как на изображении (техника вышивки указана в разделе описаний техники работ).

ГЛАЗА: Нитью карамельного цвета набрать 4 воздушные петли, сомкнуть цепочку в кольцо. Далее вязать по цепочке 1-й ряд: 10 полустолбиков без накида. 2-й ряд: над каждым полустолбиком предыдущего ряда вязать по два полустолбика без накида. 3-й ряд - чередовать: из 1 петли вязать один полустолбик без накида, из 1 следующей петли - пару полустолбиков. Связать всего 6 штук.

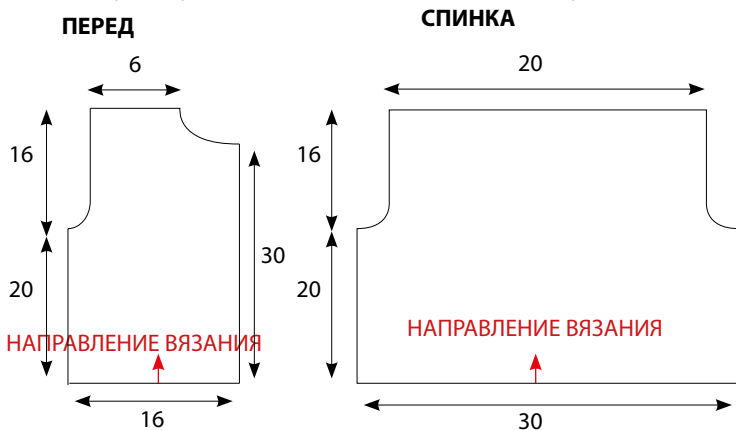



BABY WOOL BATIK

ЦВЕТ: № 5559

КОЛИЧЕСТВО МОТКОВ: 8

КРЮЧОК №: 3

ВОЗРАСТ : 5-6 ГОДА

ИСПОЛЬЗУЕМЫЕ ТЕХНИКИ ВЯЗАНИЯ: ВОЗДУШНЫЕ ПЕТЛИ, СТОЛБИКИ БЕЗ НАКИДА

УЗОР: Набрать число петель, соответствующее ширине будущего полотна. Вязать 1-й ряд (изнаночный): обвязать цепочку столбиками без накида. 2-й ряд (лицевой): набрать 3 воздушные петли, *не делая накида, ввести крючок в следующую петлю и набрать 10 воздушных петель. Провязать вместе 2 петли, имеющиеся на крючке*, повторять от* до* и закончить ряд 3-мя столбиками. 3-й ряд (изнаночный): вязать столбики без накида, вводя крючок между петлями предыдущего ряда. Вязать, повторяя 2-й и 3-й ряды.

ЖАКЕТ - ПЕРЕД: Нитью Baby Wool Batik № 5559 набрать цепочку из воздушных петель длиной 17 см, вязать описанным выше узором. На общей высоте 24 см, для

формирования выреза проймы реглан, убавить с одной стороны 2 см, а затем продолжить убавлять по 1 столбику. На высоте 38 см завершить вязание. Связать зеркально вторую полочку.

СПИНКА: Набрать цепочку из воздушных петель длиной 35 см и вязать описанным выше узором. На высоте 24 см, для формирования пройм реглан, убавить по 2 см с обеих сторон, после чего продолжить убавлять по 1 столбику. На высоте 38 см завершить вязание.

РУКАВ: Набрать цепочку из воздушных петель длиной 17 см и вязать описанным выше узором. Через каждые 4 ряда делать с обеих сторон по 1 прибавке. Начиная с высоты 27 см, для формирования проймы реглан, убавить по 2 см с обеих сторон, после чего продолжить убавлять по 1 столбику. На высоте 45 см завершить вязание. Таким же образом связать второй рукав. Нижний край готового жакета, а также края полочек и горловины обвязать 1 рядом столбиков без накида. Прогладить изделие с изнаночной стороны с паром.

ПЕРЕД

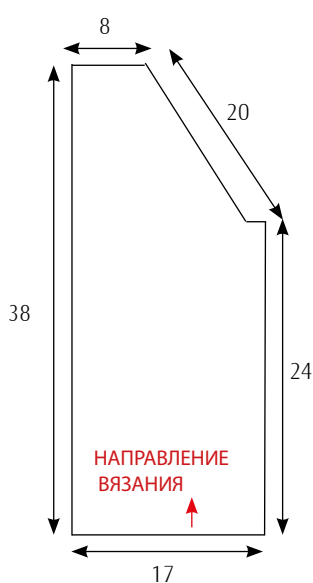

СПИНКА

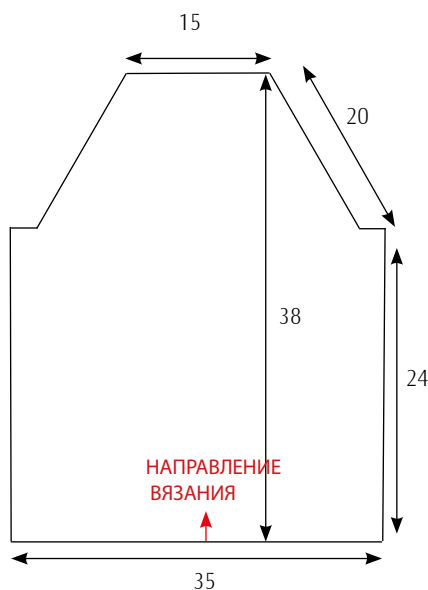

РУКАВ

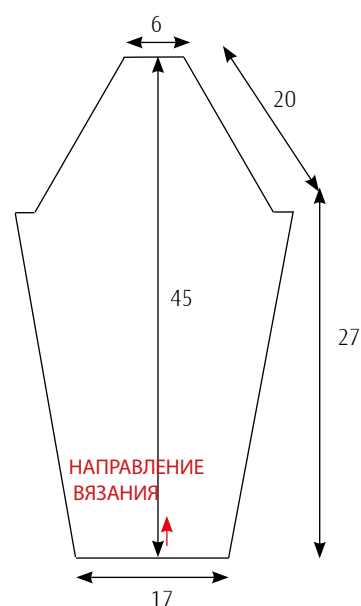



SUPERLANA MAXI MULTİ COLOR

ЦВЕТ: № 52144

КОЛИЧЕСТВО МОТКОВ: 2

ЦВЕТ: № 52145

КОЛИЧЕСТВО МОТКОВ: 2

SUPERLANA MAXİ

ЦВЕТ: № 649 - РУБИН

КОЛИЧЕСТВО МОТКОВ: 1

СПИЦЫ: № 8

КРЮЧОК: № 5

ВОЗРАСТ : 5-6 ГОДА

ИСПОЛЬЗУЕМЫЕ ТЕХНИКИ ВЯЗАНИЯ: 2-ЦВЕТНЫЙ УЗОР «ПУТАНКА», ВОЗДУШНЫЕ ПЕТЛИ, СТОЛБИКИ БЕЗ НАКИДА, ОБВЯЗКА «РАЧИЙ ШАГ», ОБВЯЗКА ВОЗДУШНЫМИ ПЕТЛЯМИ

ДВУХЦВЕТНЫЙ УЗОР «ПУТАНКА»: Нитью 1-го цвета набрать петли, перейти на нить 2-го цвета, вязать 1-й ряд (изнаночный): чередовать - *1 лицевая, разместить нить перед работой и снять 1 петлю, не провязывая*, повторять с* до* до конца ряда. 2-й ряд (лицевой): *снятые в предыдущем ряду петли вязать изнаночными, оставить нить позади работы и снять 1 петлю, не провязывая*, повторять с* до* до конца ряда. Перейти на нить 1-го цвета и вязать 3-й ряд (изнаночный): повторить 1-й ряд. 4-й ряд

(лицевой): повторить 2-й ряд. Повторять эти 4 ряда на всю высоту.

ЖАКЕТ - ПЕРЕД: Нитью Superlana Maxi Multi Color №:52145 набрать 22 петли, перейти на нить №:52144 и вязать двухцветным узором «путанка». На высоте 19 см, для формирования выреза проймы, закрыть с одной стороны 2-1-1 петлю. На общей высоте 30 см, для формирования выреза горловины, закрыть с другого края 4-3-2-1 петлю. На высоте 35 см закрыть петли. Связать зеркально вторую полочку. **СПИНКА:** Нитью №:52145 набрать 38 петель и вязать как перед. На высоте 19 см, для формирования вырезов пройм, закрыть по 2-1-1-1 петле с обеих сторон. На высоте 35 см закрыть петли. **РУКАВ:** Нитью №:52145 набрать 26 петель и вязать как перед. На высоте 22 см, для формирования проймы, закрыть с обеих сторон по 2 петли, затем продолжать убавлять по 1 петле с обеих сторон, пока не останется 5 петель для плеча. Таким же образом связать второй рукав.

ВОРОТ: Используя нить №:52145, поднять с края горловины петли, перейти на нить №:52144 и вязать 2-цветным узором «путанка». Связать на высоту 4 см и завершить вязание. Нижний край готового жакета, а также края полочек, ворота и манжет обвязать обратными столбиками без накида - нитью №:52144. На высоте 8 см и 14 см от нижнего края - на полочках и спинке, и на высоте 6 см и 12 см от нижнего края - на рукавах, связать по 1-му ряду обвязки воздушными петлями, затем через эти воздушные петли протянуть бахрому. По краю горловины, откуда были подняты петли для ворота, связать 1 ряд обвязки воздушными петлями, затем протянуть через эти петли бахрому.

БАХРОМА: от пряжи обоих цветов отрезать нити длиной по 10 см, сложить пополам (в 2 части) и протянуть, с помощью крючка, через воздушные петли обвязки.

ШАПОЧКА: Superlana Maxi цвета рубин №:649 набрать 5 воздушных петель, сомкнуть цепочку в кольцо. Далее вязать 1-й ряд: 8 столбиков без накида. 2-й ряд: вязать по два столбика без накида в каждый столбик предыдущего ряда. 3-й ряд - чередовать: из 1 петли вязать два столбика, из следующей 1 петли - один столбик. 4-й ряд - чередовать: из 1 петли вязать два столбика без накида, из следующих 2-х петель - по одному столбику. 5-й ряд - чередовать: из 1 петли вязать два столбика без накида, из следующих 3 петель - по одному столбику. 6-й ряд - чередовать: из 1 петли вязать два столбика без накида, из следующих 4 петель - по одному столбику. 7-й ряд: вязать одним столбиком без накида по каждому столбику предыдущего ряда. 8-й ряд - чередовать: из 1 петли вязать два столбика без накида, из следующих 5 петель - по одному столбику. 8-17 ряды: вязать одним столбиком без накида по каждому столбику предыдущего ряда. Перейти на нить №:52145 и вязать 18-27 ряды: вязать одним столбиком без накида по каждому столбику предыдущего ряда

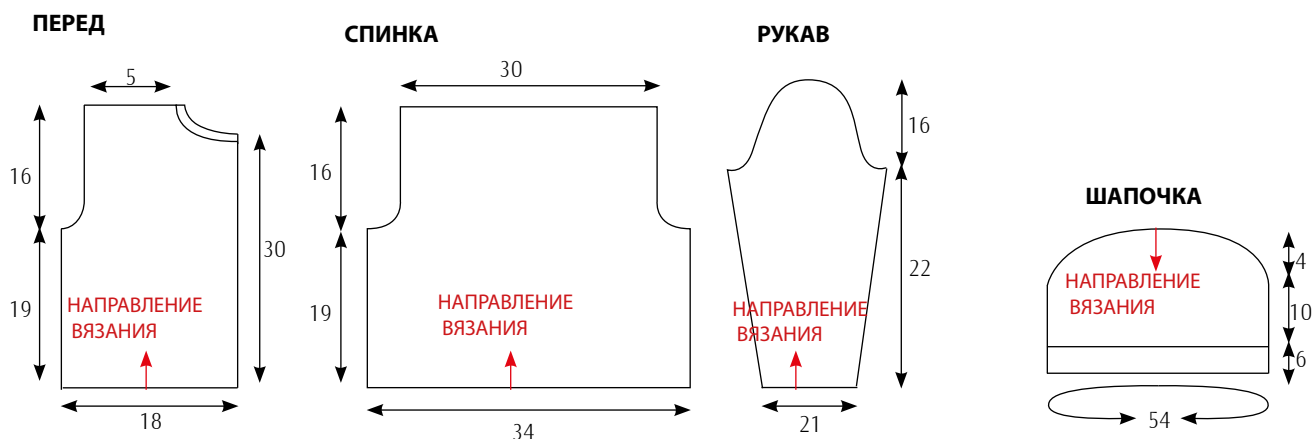



SUPERLANA MAXI

ЦВЕТ: № 58 – ТЕМНО-СИНИЙ

КОЛИЧЕСТВО МОТКОВ: 2

SUPERLANA MAXI MULTI COLOR

ЦВЕТ: № 52141

КОЛИЧЕСТВО МОТКОВ: 1

СПИЦЫ: № 9

ВОЗРАСТ : 5-6 ГОДА

ИСПОЛЬЗУЕМЫЕ ТЕХНИКИ ВЯЗАНИЯ: ЛИЦЕВЫЕ ПЕТЛИ, ИЗНАНОЧНЫЕ ПЕТЛИ, ПЛАТОЧНАЯ ВЯЗКА

ДВУХЦВЕТНЫЙ УЗОР «МОРСКАЯ ВОЛНА»: Для узора набрать число петель, кратное 6. Набрать петли нитью 1-го цвета. 1-й ряд (лицевой): все петли вязать лицевыми. 2-й ряд (изнаночный): все петли вязать изнаночными. Перейти на нить 2-го цвета и вязать 3-й ряд (лицевой): 1 изнаночная, *разместить нить перед работой и снять 3 петли, не провязывая, 3 изнаночные петли*, повторять от* до* до конца ряда. 4-й ряд (изнаночный): 1 лицевая, *оставить нить позади работы и снять, не провязывая, 3 петли, которые были сняты и в предыдущем ряду, 3 лицевые петли*, повторять до конца ряда. Перейти на нить 1-го цвета, 5-й ряд (лицевой): все петли вязать лицевыми. 6-й ряд (изнаночный): все петли вязать изнаночными.

7-й ряд (лицевой): 2 лицевые, *поднять на спицу передние нити снятых в предыдущих рядах петель и провязать их лицевой вместе с очередной петлей на спице, 5 лицевых*, повторять от* до* до конца ряда. 8-й ряд (изнаночный): все петли вязать изнаночными. Перейти на нить 2-го цвета и вязать 9-й ряд (лицевой): 4 лицевые, *разместить нить перед работой и снять 3 петли, не провязывая, 3 изнаночные петли*, повторять от* до* до конца ряда. То есть в 9-м ряду узор смещается. Продолжить вязание, повторяя с 3-го ряда.

ЖИЛЕТ - ПЕРЕД: Нитью Superlana Maxi Multi Color №:52141 набрать 23 петли и связать 3 ребра платочной вязки. Присоединить нить Superlana Maxi темно-синего цвета и вязать: для планки - 5 петель платочной вязки нитью №:52141, остальными петлями вязать узор нитью темно-синего цвета. При смене цветов нитей, отставленную нить перекрещивать на изнаночной стороне с рабочей нитью. Таким образом, не возникнет протяжек нитей. На высоте 22 см, для формирования выреза проймы, нитью №:52141 прибавить с одной стороны 4 петли. Вязать платочной вязкой только 4 прибавленные петли, остальные петли остаются на спице. Вязать 4 петли с разворотом работы, при этом в каждом ряду провязывать последнюю петлю вместе с 1 крайней петлей оставленной группы петель. Выполнить всего 6 раз. Затем продолжить вязание: 4 петли проймы вязать платочной вязкой нитью №:52141, на 17 петлях продолжать вязать узор, 4 петли планки вязать платочной вязкой нитью №:52141. На общей высоте 36 см, для формирования выреза горловины, закрыть с другого края 7-2-1-1-1 петлю. На высоте 40 см завершить вязание. Связать зеркально вторую полочку.

СПИНКА: Нитью Superlana Maxi Multi Color №:52141 набрать 42 петли и связать 3 ребра платочной вязки. Затем перейти на нить Superlana Maxi темно-синего цвета и вязать узором по образцу. На высоте 22 см, для формирования вырезов пройм, нитью №:52141 прибавить с обеих сторон по 4 петли. Вязать платочной вязкой только по 4 прибавленные петли, остальные петли остаются на спице. Вязать 4 петель с разворотом работы, при этом в каждом ряду провязывать последнюю петлю вместе с 1 крайней петлей оставленной группы петель. Выполнить всего 6 раз. Затем продолжить вязание: по 4 петли проймы с обеих сторон вязать платочной вязкой нитью №:52141, а на остальных петлях продолжать вязать узор. На высоте 40 см завершить вязание.

ВОРОТ: Нитью №:52141 с края горловины вывязать петли, связать 5 ребер платочной вязки.

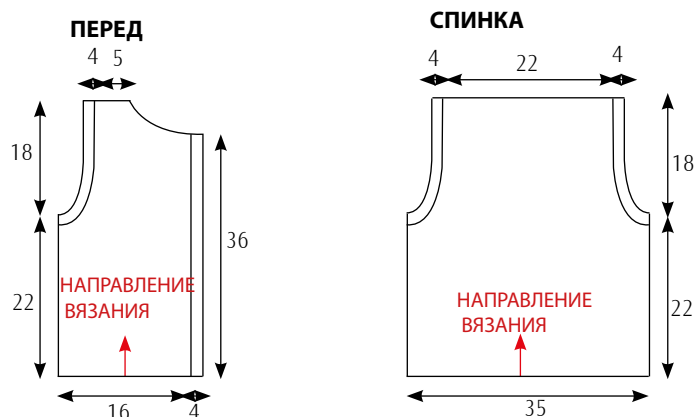



SUPERLANA MAXI

ЦВЕТ: № 60

КОЛИЧЕСТВО МОТКОВ: 2

SUPERLANA MAXI MULTI COLOR

ЦВЕТ: № 52151

КОЛИЧЕСТВО МОТКОВ: 1

СПИЦЫ: № 9

ВОЗРАСТ : 5-6 ГОДА

ИСПОЛЬЗУЕМЫЕ ТЕХНИКИ ВЯЗАНИЯ: ЛИЦЕВЫЕ ПЕТЛИ, ИЗНАНОЧНЫЕ ПЕТЛИ, ПЛАТОЧНАЯ ВЯЗКА

ДВУХЦВЕТНЫЙ УЗОР «МОРСКАЯ ВОЛНА»: Для узора набрать число петель, кратное 6. Набрать петли нитью 1-го цвета. 1-й ряд (лицевой): все петли вязать лицевыми. 2-й ряд (изнаночный): все петли вязать изнаночными. Перейти на нить 2-го цвета и вязать 3-й ряд (лицевой): 1 изнаночная,*разместить нить перед работой и снять 3 петли, не провязывая, 3 изнаночные петли*, повторять от* до* до конца ряда. 4-й ряд (изнаночный): 1 лицевая, *оставить нить позади

работы и снять, не провязывая, 3 петли, которые были сняты и в предыдущем ряду, 3 лицевые петли*, повторять до конца ряда. Перейти на нить 1-го цвета, 5-й ряд (лицевой): все петли вязать лицевыми. 6-й ряд (изнаночный): все петли вязать изнаночными. 7-й ряд (лицевой): 2 лицевые, *поднять на спицу передние нити снятых в предыдущих рядах петель и провязать их вместе с очередной петлей лицевой, 5 лицевых*, повторять от* до* до конца ряда. 8-й ряд (изнаночный): все петли вязать изнаночными. Перейти на нить 2-го цвета и вязать 9-й ряд (лицевой): 4 лицевые,*разместить нить перед работой и снять 3 петли, не провязывая, 3 изнаночные петли*, повторять от* до* до конца ряда. То есть в 9-м ряду узор смещается. Продолжить вязание, повторяя с 3-го ряда.

ЖИЛЕТ - ПЕРЕД: Нитью Superlana Maxi Multi Color №:52151 набрать 42 петли и связать 3 ребра платочной вязки. Затем перейти на нить Superlana Maxi черного цвета и вязать узором по образцу. На высоте 25 см, для формирования вырезов пройм, нитью №:52151 прибавить с обеих сторон по 4 петли. Вязать платочной вязкой только по 4 прибавленные петли, остальные петли остаются на спице. Вязать 4 петель с разворотом работы, при этом в каждом ряду провязывать последнюю петлю вместе с 1 крайней петлей оставленной группы петель. Выполнить всего 6 раз. Затем продолжить вязание: по 4 петли проймы с обеих сторон вязать платочной вязкой нитью №:52151, а на остальных 34 петлях продолжать вязать узор. На общей высоте 39 см, для формирования выреза горловины, закрыть центральные 12 петель, после чего 3 раза убавлять с обоих краев горловины по 1 петле. Завершить вязание на высоте 45 см.

СПИНКА: Вязать как перед, только на общей высоте 43 см, для формирования выреза горловины, закрыть центральные 16 петель, после чего 1 раз убавить с обоих краев горловины по 1 петле. Завершить вязание на высоте 45 см.

ВОРОТ: Нитью №:52151 с края горловины вывязать петли, связать 3 ребра платочной вязки.

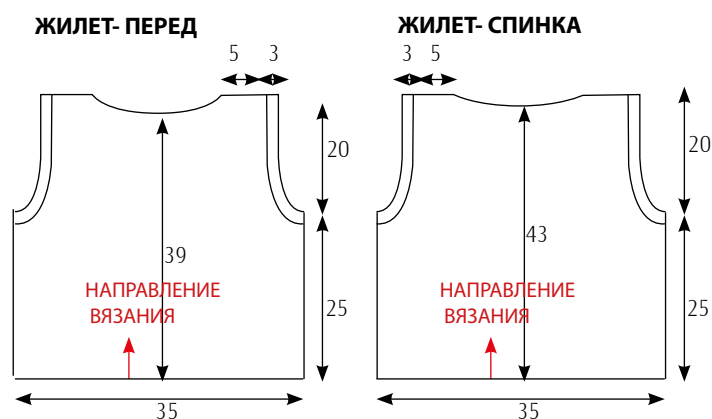



NATURALE

ЦВЕТ: 22 джинс
КОЛИЧЕСТВО МОТКОВ: 1
ЦВЕТ: 46 сиреневый
КОЛИЧЕСТВО МОТКОВ: 1
ЦВЕТ: 55 белый
КОЛИЧЕСТВО МОТКОВ: 1
ЦВЕТ: 149 темная фуксия
КОЛИЧЕСТВО МОТКОВ: 1
ЦВЕТ: 392 сухая роза
КОЛИЧЕСТВО МОТКОВ: 1
ЦВЕТ: 430 темно - синий
КОЛИЧЕСТВО МОТКОВ: 1
СПИЦЫ: № 7

ИСПОЛЬЗУЕМЫЕ ТЕХНИКИ ВЯЗАНИЯ: ЛИЦЕВАЯ ГЛАДЬ, ИЗНАНОЧНАЯ ВЯЗКА

ЖАКЕТ - ПЕРЕД: Нитью Naturale темно-синего цвета №:430 набрать 50 петель и связать 4 ряда, чередуя: 1 лицевая, 1 изнаночная (резинкой). В соответствии со схемой чередования цветов, вязать крайние 8 петель (передняя планка), чередуя: 1 лицевая, 1 изнаночная, а остальные петли - лицевой гладью. На высоте 70 см, для формирования ворота, после 8 петель планки прибавить 1 петлю. Продолжать прибавлять в этом месте по одной петле до общей высоты 102 см. Для формирования выреза проймы, на высоте 80 см убавлять с другой стороны 3-2-1-1-1 петлю. На общей высоте 102 см закрыть 24 петли плеча, а остальные петли (ворот) связать еще на высоту 15 см. Связать зеркально вторую полочку. **СПИНКА:** Нитью темно-синего цвета набрать 90 петель и вязать как перед. На высоте 80 см, для формирования вырезов пройм, убавить по 3-2-1-1-1 петле с обеих сторон. На высоте 102 см завершить вязание. Пришить к горловине по 15 см ворота от полочек. **РУКАВ:** Нитью белого цвета набрать 38 петель и вязать лицевой гладью, в соответствии со схемой чередования цветов для рукава. Через каждые 4 ряда прибавлять с обеих сторон по 1 петле. На общей высоте 52 см закрыть все петли. Таким же образом связать второй рукав.

10

СХЕМА ЧЕРЕДОВАНИЯ ЦВЕТОВ ДЛЯ ПЕРЕДА+СПИНКИ:

4 РЯДА НИТЬЮ ТЕМНО-СИНЕГО ЦВЕТА - 9 РЯДОВ НИТЬЮ ЦВЕТА ДЖИНС - 2 РЯДА НИТЬЮ ТЕМНО-СИНЕГО ЦВЕТА - 7 РЯДОВ НИТЬЮ РОЗОВОГО ЦВЕТА - 5 РЯДОВ НИТЬЮ СИРЕНЕВОГО ЦВЕТА - 4 РЯДА НИТЬЮ ТЕМНО-СИНЕГО ЦВЕТА - 9 РЯДОВ НИТЬЮ ЦВЕТА ДЖИНС - 2 РЯДА НИТЬЮ ТЕМНО-СИНЕГО ЦВЕТА - 6 РЯДОВ НИТЬЮ РОЗОВОГО ЦВЕТА - 2 РЯДА БЕЛОЙ НИТЬЮ - 4 РЯДА НИТЬЮ ЦВЕТА ФУКСИЯ - 2 РЯДА БЕЛОЙ НИТЬЮ - 6 РЯДОВ РОЗОВОЙ НИТЬЮ - 4 РЯДА СИРЕНЕВОЙ НИТЬЮ - 4 РЯДА ТЕМНО-СИНЕЙ НИТЬЮ - 8 РЯДОВ БЕЛОЙ НИТЬЮ - 2 РЯДА ТЕМНО-СИНЕЙ НИТЬЮ - 8 РЯДОВ РОЗОВОЙ НИТЬЮ - 2 РЯДА НИТЬЮ ЦВЕТА ФУКСИЯ - 4 РЯДА БЕЛОЙ НИТЬЮ - 2 РЯДА НИТЬЮ ЦВЕТА ФУКСИЯ - 4 РЯДА БЕЛОЙ НИТЬЮ - 2 РЯДА НИТЬЮ ЦВЕТА ФУКСИЯ - 6 РЯДОВ РОЗОВОЙ НИТЬЮ - 6 РЯДОВ СИРЕНЕВОЙ НИТЬЮ - 4 РЯДА ТЕМНО-СИНЕЙ НИТЬЮ - 10 РЯДОВ НИТЬЮ ЦВЕТА ДЖИНС - 2 РЯДА ТЕМНО-СИНЕЙ НИТЬЮ - 6 РЯДОВ НИТЬЮ ЦВЕТА ФУКСИЯ - 8 РЯДОВ БЕЛОЙ НИТЬЮ - 4 РЯДА ТЕМНО-СИНЕЙ НИТЬЮ - 10 РЯДОВ НИТЬЮ ЦВЕТА ДЖИНС - 2 РЯДА ТЕМНО-СИНЕЙ НИТЬЮ

СХЕМА ЧЕРЕДОВАНИЯ ЦВЕТОВ НИТЕЙ ДЛЯ РУКАВА:

4 РЯДА БЕЛОЙ НИТЬЮ - 6 РЯДОВ РОЗОВОЙ НИТЬЮ - 4 РЯДА СИРЕНЕВОЙ НИТЬЮ - 4 РЯДА ТЕМНО-СИНЕЙ НИТЬЮ - 8 РЯДОВ БЕЛОЙ НИТЬЮ - 2 РЯДА ТЕМНО-СИНЕЙ НИТЬЮ - 8 РЯДОВ РОЗОВОЙ НИТЬЮ - 2 РЯДА НИТЬЮ ЦВЕТА ФУКСИЯ - 4 РЯДА БЕЛОЙ НИТЬЮ - 2 РЯДА НИТЬЮ ЦВЕТА ФУКСИЯ - 8 РЯДОВ РОЗОВОЙ НИТЬЮ - 6 РЯДОВ СИРЕНЕВОЙ НИТЬЮ - 4 РЯДА ТЕМНО-СИНЕЙ НИТЬЮ - 10 РЯДОВ НИТЬЮ ЦВЕТА ДЖИНС - 2 РЯДА ТЕМНО-СИНЕЙ НИТЬЮ - 7 РЯДОВ НИТЬЮ ЦВЕТА ФУКСИЯ

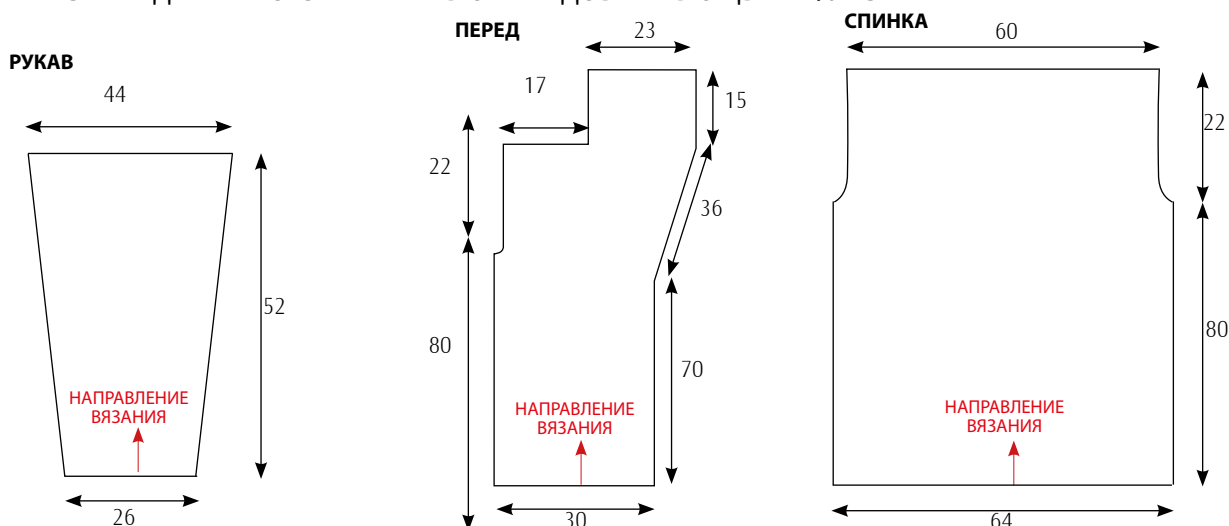

PUFFY FUR

ЦВЕТ: 6115

КОЛИЧЕСТВО МОТКОВ: 6

ИСПОЛЬЗУЕМЫЕ ТЕХНИКИ ВЯЗАНИЯ: ЛИЦЕВАЯ ГЛАДЬ

ЛИЦЕВАЯ ГЛАДЬ: Разрезать ножницами первую петлю пряжи, чтобы получился хвостик. Затем отделить число петель, соответствующее нужной ширине изделия. Петли, идущие от мотка, пропускаются через отделенные петли с задней стороны на переднюю и вытягиваются кверху. Вязание осуществляется без разворота работы, двигаясь справа налево и слева направо.

ШАРФ: От пряжи № 6115 разрезать первую петлю, чтобы получился хвостик, затем отделить 10 петель и вязать их лицевой гладью. На общей высоте 225 см закрыть все петли. **ШАПКА:** Разрезать ножницами

первую петлю пряжи, чтобы получился хвостик. Затем отделить 26 петель. Хвостик, получившийся от разрезанной петли, привязать к промежутку после 26-й отделенной петли, затем вязать по кругу лицевой гладью. На высоте 20 см вязать 1 ряд: *2 лицевые, взять вместе 2 следующие петли ряда и сразу через 2 эти петли пропустить следующую петлю от мотка (убавка)*, повторять до конца ряда. Затем вязать 1 ряд: *взять 2 петли ряда и сразу через 2 эти петли пропустить следующую петлю от мотка (убавка)*, повторять до конца ряда. В последнем ряду разрезать последние 3-4 петли от мотка, пропустить получившийся длинный хвостик через оставшиеся петли ряда и стянуть их.

ШАРФ ЦВЕТА ФУКСИИ

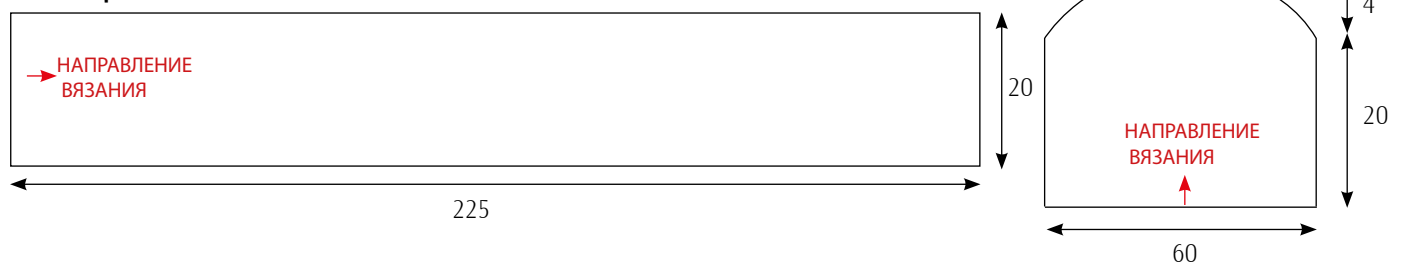



LANAGOLD

ЦВЕТ: DUE 901

КОЛИЧЕСТВО МОТКОВ: 5

СПИЦЫ: № 5

ИСПОЛЬЗУЕМЫЕ ТЕХНИКИ ВЯЗАНИЯ: ЛИЦЕВАЯ ВЯЗКА, ИЗНАНОЧНАЯ ВЯЗКА:

Нитью Lanagold Due :901 набрать 72 петли и вязать: 2 лицевые, 3 изнаночные, *1 лицевая, 1 изнаночная*, повторять от* до* до конца ряда. На высоте 5 см связать ряд: 2 лицевые, 3 изнаночные (для передней планки), *1 лицевая, 1 изнаночная, 4 лицевые, 5 изнаночных, 1 лицевая, 5 изнаночных, 4 лицевые, 1 изнаночная*, повторить от* до* всего 3 раза, завершить ряд 1 лицевой петлей. Затем вязать узором по схеме. На высоте 40 см, для формирования жилеточного выреза проймы, прибавить с противоположной планке стороны 6 петель и вязать эти петли: 1 лицевая, 1 изнаночная, 1 лицевая,

2 изнаночные, 1 лицевая. Для формирования выреза, вязать только прибавленные 6 петель, остальные петли остаются на спице. Вязать эти петли укороченными рядами с разворотом работы, 3 раза убавляя от соседних петель по 2 петли, затем еще 6 раз по 1 петле. На общей высоте 58 см, для формирования выреза горловины, закрыть с другого края 4-3-2-1-1 петлю. На высоте 68 см закрыть все петли. Связать зеркально вторую полочку.

СПИНКА: Набрать 144 петли и вязать, чередуя до конца ряда: *1 лицевая, 1 изнаночная*. На высоте 5 см вязать ряд: 1 лицевая, 1 изнаночная, 1 лицевая, 1 изнаночная, *1 лицевая, 1 изнаночная, 4 лицевые, 5 изнаночных, 1 лицевая, 5 изнаночных, 4 лицевые, 1 изнаночная*, повторить от* до* всего 6 раз, завершить ряд: 1 лицевая, 1 изнаночная, 1 лицевая, 1 изнаночная. Продолжить вязание узором по схеме. На высоте 40 см прибавить по 6 петель с обеих сторон и сформировать вырезы пройм, как при вязании переда. На высоте 68 см закрыть все петли.

БОРОТ: С краев горловины поднять петли и вязать: 2 лицевые, 3 изнаночные, *1 лицевая, 1 изнаночная*, повторять от* до*, пока не останется 5 последних петель. Вязать эти петли: 3 изнаночные, 2 лицевые. На высоте 10 см закрыть петли.



СХЕМА УЗОРА



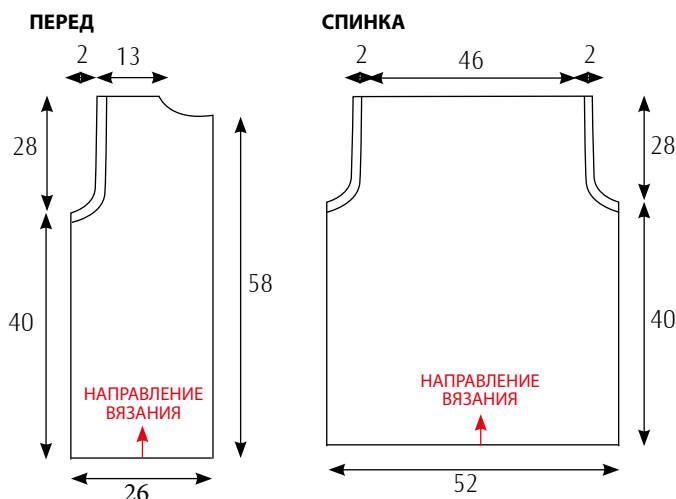
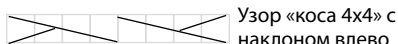
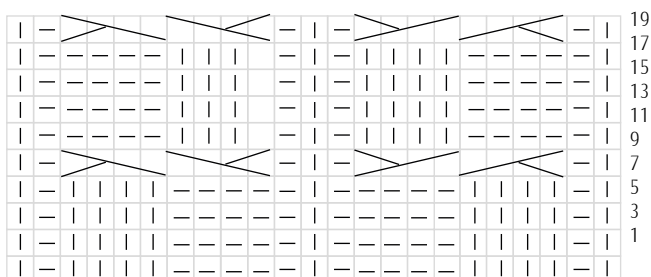

LANAGOLD PLUS

ЦВЕТ: № 200 – СВЕТЛО-СЕРЫЙ

КОЛИЧЕСТВО МОТКОВ: 9

СПИЦЫ №: 8



ИСПОЛЬЗУЕМЫЕ ТЕХНИКИ ВЯЗАНИЯ: ЛИЦЕВЫЕ ПЕТЛИ, ИЗНАНОЧНЫЕ ПЕТЛИ, СМЕЩЕНИЕ ПЕТЕЛЬ, УЗОР «КОСА»

ПОНЧО: Нитью Lanagold Plus № 200 набрать 130 петель и вязать 7 рядов, чередуя: 2 изнаночные, 2 лицевые. Затем по 6 петель с обоих краев продолжить вязать, чередуя 2 изнаночные и 2 лицевые, а остальные 118 петель вязать по схеме. С высоты 62 см продолжить вязать: 6 петель - чередуя 2 изнаночные и 2 лицевые, 34 петли - по схеме, 50 петель - чередуя 2 изнаночные и 2 лицевые, 34 петли - по схеме, 6 петель - чередуя 2 изнаночные

13

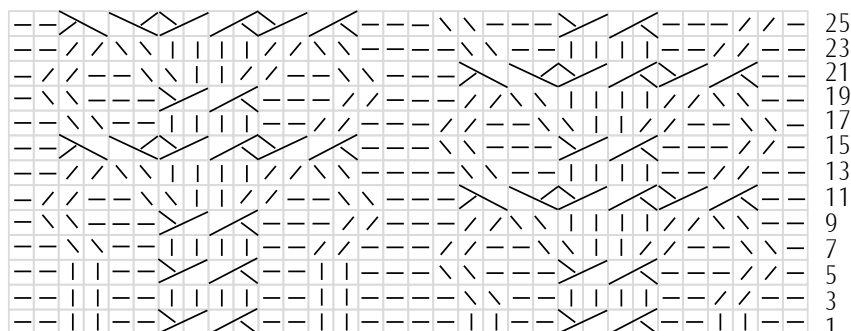
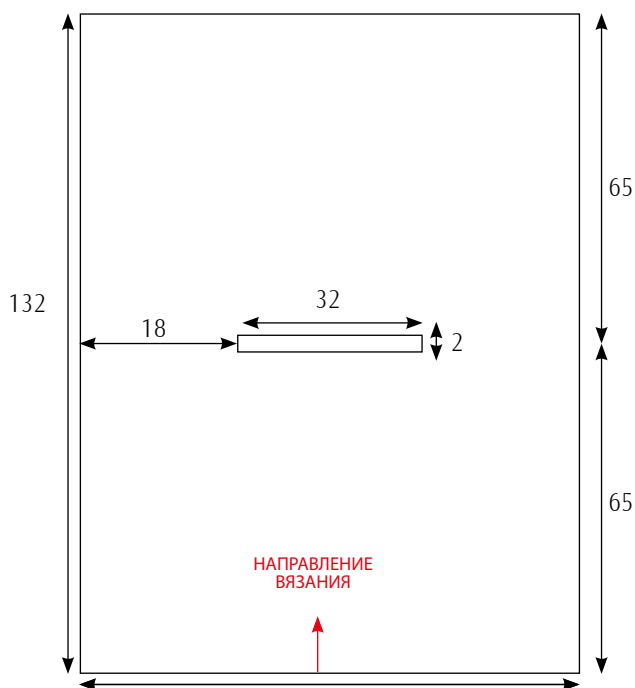
и 2 лицевые. Связать таким образом 6 рядов, затем закрыть 50 центральных петель. В следующем ряду над закрытыми 50 петлями снова набрать 50 петель и продолжить вязать: 6 петель - чередуя 2 изнаночные и 2 лицевые, 34 петли - по схеме, 50 петель - чередуя 2 изнаночные и 2 лицевые, 34 петли - по схеме, 6 петель - чередуя 2 изнаночные и 2 лицевые. Связать таким образом 6 рядов, затем по 6 петель с обоих краев продолжить вязать, чередуя 2 изнаночные и 2 лицевые, а остальные 118 петель вязать по схеме. С высоты 61 см связать 7 рядов, чередуя 2 изнаночные и 2 лицевые, после чего закрыть петли.



-  Перекрестить 1 левую петлю с 1 правой петлей так, чтобы левая оказалась над правой.
-  Перекрестить 1 правую петлю с 1 левой петлей так, чтобы правая оказалась над левой.



SUPERLANA KLASİK

ЦВЕТ: 26 - КОРИЧНЕВЫЙ
 КОЛИЧЕСТВО МОТКОВ: 2
 ЦВЕТ: 152 БЕЖЕВЫЙ
 МЕЛАНЖ
 КОЛИЧЕСТВО МОТКОВ: 2
 КРЮЧОК: № 3

ИСПОЛЬЗУЕМЫЕ ТЕХНИКИ ВЯЗАНИЯ: ВОЗДУШНЫЕ ПЕТЛИ, ПОЛУСТОЛБИКИ БЕЗ НАКИДА

ЖИЛЕТ - ПЕРЕД: Нитью Superlana Klasik коричневого цвета №:26 свободно набрать 60 воздушных петель. Вязать 1-й ряд: привязать нить бежевого цвета и связать 3 полустолбика без накида (при этом, коричневую нить ввязывать в эти петли), затем нитью коричневого цвета связать 9 полустолбиков без накида*, повторить от* до* всего 4 раза. В конце ряда нитью бежевого цвета связать 3 полустолбика без накида и коричневой нитью - 8 полустолбиков без накида. Начиная со 2-го ряда, вязать по схеме узор «шотландская клетка». При смене нитей, отложенную нить ввязывать в петли рабочей

нити. Начиная с высоты 38 см, для формирования скоса горловины, убавлять по 1 полустолбик с одной стороны. На высоте 42 см, для формирования выреза проймы, убавить с другой стороны 5 см. На высоте 70 см завершить вязание. Связать зеркально вторую полочку.

СПИНКА: Нитью коричневого цвета свободно набрать 108 воздушных петель. Вязать 1-й ряд: привязать нить бежевого цвета и связать 3 полустолбика без накида (при этом, коричневую нить ввязывать в эти петли), затем нитью коричневого цвета связать 9 полустолбиков без накида*, повторить от* до* всего 8 раз. В конце ряда нитью бежевого цвета связать 3 полустолбика без накида и коричневой нитью - 8 полустолбиков без накида. Начиная со 2-го ряда, вязать по схеме узор «шотландская клетка». При смене нитей, отложенную нить ввязывать в петли рабочей нити. Для формирования вырезов пройм, на высоте 42 см убавить с обеих сторон по 5 см. На высоте 70 см завершить вязание. Нитью коричневого цвета обвязать нижний край готового жилета, а также края полочек, горловины и пройм обратными столбиками без накида.

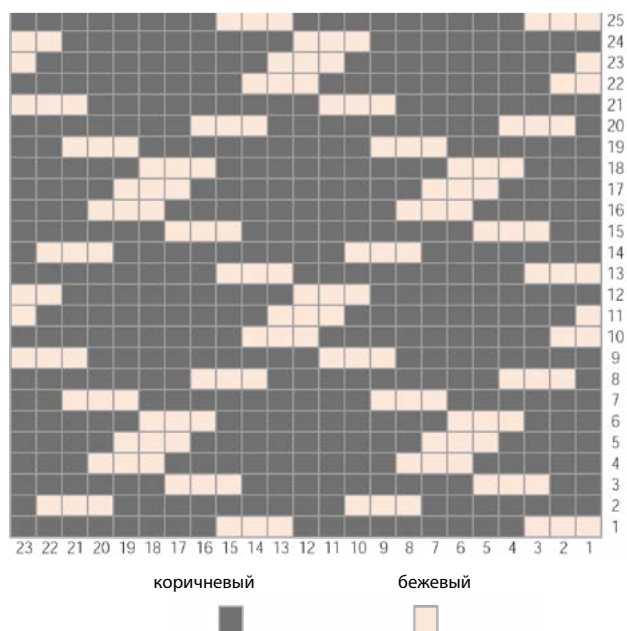
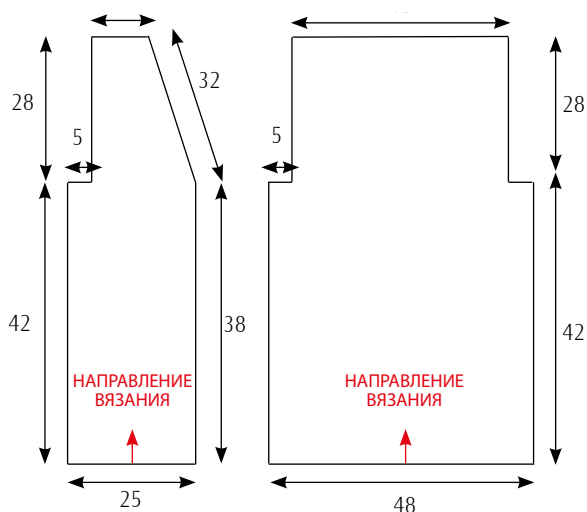



COUNTRY

ЦВЕТ: 5489
 КОЛИЧЕСТВО
 МОТКОВ: 3
 ЦВЕТ: 60 ЧЕРНЫЙ
 КОЛИЧЕСТВО
 МОТКОВ: 2

ИСПОЛЬЗУЕМЫЕ ТЕХНИКИ ВЯЗАНИЯ: СКРЕПЛЕНИЕ ВОЗДУШНЫМИ ПЕТЛЯМИ

ЖИЛЕТ - ПЕРЕД: Начертить и вырезать бумажную выкройку жилета желаемых размеров. По всей выкройке выкладывать пряжу Country :5489 и пряжу черного цвета в произвольном порядке, формируя узор, закреплять нити на выкройке с помощью булавок. Можно работать и без закрепления пряжи на выкройке. Только после того, как одна часть выкройки будет заполнена, можно продвигаться к любой другой части.

15

Распустить с одного конца пряжу Country :5489, чтобы получилась обычная нить. Посредством этой нити и крючка :3, соединять выложенные нити между собой воздушными петлями. Продвигаясь по шаблону, сформировать вырезы пройм и горловины. Связать зеркально вторую полочку. Узоры на двух полочках не должны быть симметричными.

СПИНКА: Вязать как перед, по шаблону спинки, в соответствии с узором. Соединить воздушными петлями спинку и полочки. Края спинки и полочек можно соединять как воздушными петлями, так и сшиванием иглой. Для формирования боковых разрезов, боковые края высотой 65 см от низа не сшивать.

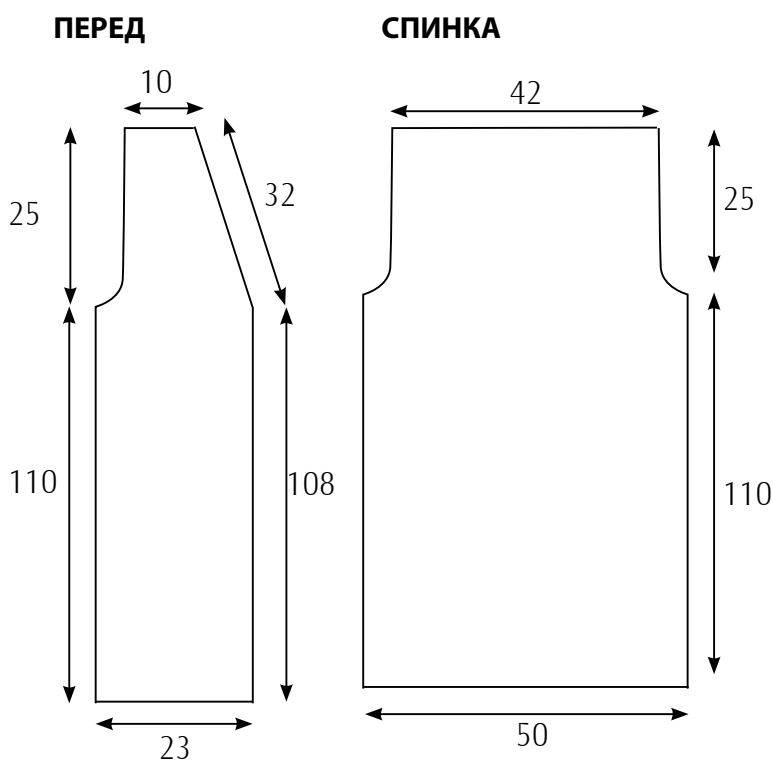



16

BURCUM PUNTO

ЦВЕТ: 6329

КОЛИЧЕСТВО МОТКОВ: 1

ЦВЕТ: 6330

КОЛИЧЕСТВО МОТКОВ: 3

СПИЦЫ: № 5

КРЮЧОК: № 4

ИСПОЛЬЗУЕМЫЕ ТЕХНИКИ ВЯЗАНИЯ: ЛИЦЕВАЯ ГЛАДЬ, ВОЗДУШНЫЕ ПЕТЛИ, СТОЛБИКИ БЕЗ НАКИДА, ОБВЯЗКА ВОЗДУШНЫМИ ПЕТЛЯМИ

ОКАНТОВКА: Обвязать края готового изделия 2-мя рядами полустолбиков без накида. 2-й ряд полустолбиков без накида вязать, вводя крючок с задней стороны полустолбиков 1-го ряда. **ЖИЛЕТ**

петель и вязать

- ПЕРЕД: Нитью Burcum Punto №:6330 набрать 5 петель и вязать лицевой гладью, в каждом лицевом и изнаночном ряду прибавляя по 2 петли с обеих сторон. Когда общее число петель достигнет 53, продолжить вязать без прибавок. На всю высоту вязать, чередуя - в лицевых рядах: 9 лицевых и 1 изнаночную, в изнаночных рядах: 9 изнаночных и 1 лицевую. Через каждые 12 рядов все петли в лицевом ряду вязать изнаночными. Начиная с высоты 28 см от места, где было завершено прибавление петель, для формирования скоса горловины в лицевых рядах убавлять с переднего края по 1 петле. На высоте 30 см, для формирования выреза проймы, закрыть с другой стороны 3-2-1-1 петлю. На высоте 55 см завершить вязание. Связать зеркально вторую полочку. **СПИНКА:** Нитью №:6330 набрать 90 петель и вязать как перед. На высоте 30 см, для формирования вырезов пройм, закрыть по 3-2-1-1 петле с обеих сторон. На высоте 58 см завершить вязание. На нижнем краю готового жилета, а также на краях полочек, горловины и пройм связать окантовку, используя для этого нить №:6329. По изнаночным рядам готового жилета нитью цвета №:6329 и крючком №:4 связать (как на изображении) ряд воздушных петель (техника обвязки воздушными петлями указана в разделе техник вязания)

ПЕРЕД

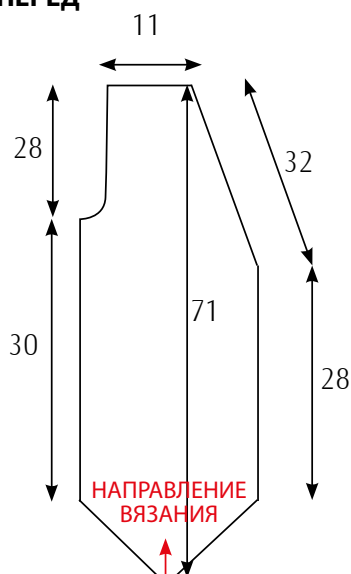

СПИНКА

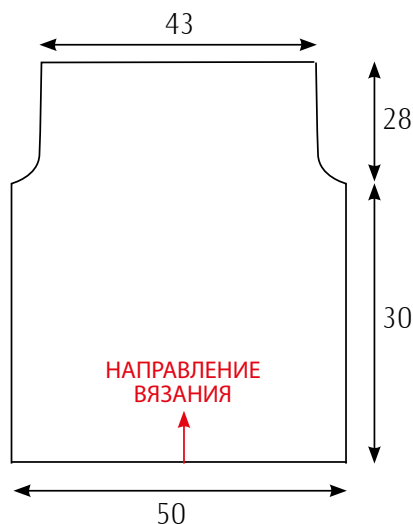



ANGORA GOLD

ЦВЕТ: 152 БЕЖЕВЫЙ МЕЛАНЖ

КОЛИЧЕСТВО МОТКОВ: 2

COUNTRY

ЦВЕТ: 5489

КОЛИЧЕСТВО МОТКОВ: 2

СПИЦЫ: № 4

ИСПОЛЬЗУЕМЫЕ ТЕХНИКИ ВЯЗАНИЯ: ЛИЦЕВАЯ ГЛАДЬ, ТЕХНИКА ВАЛЯНИЯ ПРЯЖЕЙ COUNTRY

ШАЛЬ: Нитью Angora Gold цвета бежевый меланж №:152 набрать 55 петель и вязать лицевой гладью. В каждом лицевом и изнаночном ряду прибавлять по 1 петле с обеих сторон. На высоте 54 см завершить вязание.

АЖУРНАЯ ДЕТАЛЬ ДЛЯ КРАЕВ ШАЛИ: Набрать 40 петель, вязать лицевой гладью. *После того, как будут связаны 3 ряда, выполнить ажурный ряд с дырочками, связать еще 2 ряда, с одной стороны убавить 5 петель* повторить от* до* всего 5 раз. В следующем ряду прибавить с той же стороны 20 петель

и продолжить вязание таким же образом. На высоте 224 см завершить вязание. Для формирования дырочек, закрыть любое желаемое число петель, а в следующем ряду в этих же местах прибавлять то же самое число петель. По готовой шали пряжей Country №:5489 выполнить изображенный на фото узор, применяя технику валяния пряжей Country (техника валяния пряжей Country указана в разделе описаний техники работ). К двум краям шали пришить готовую ажурную деталь. С изнаночной стороны обработать шаль паром, не прикасаясь к ней утюгом.

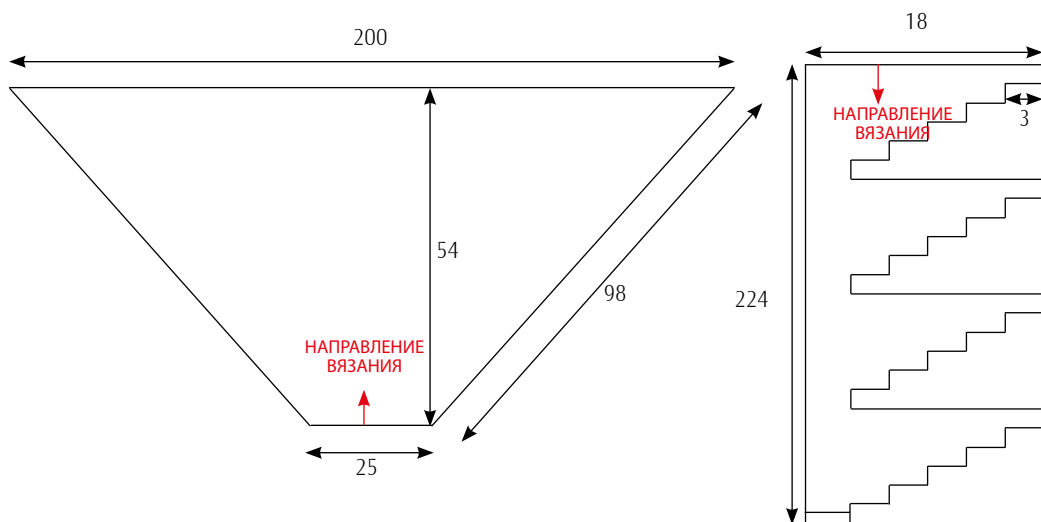



18

PUFFY COLOR

ЦВЕТ: 5882

КОЛИЧЕСТВО МОТКОВ: 18

ИСПОЛЬЗУЕМЫЕ ТЕХНИКИ ВЯЗАНИЯ: ГОРИЗОНТАЛЬНАЯ ЛИЦЕВАЯ ВЯЗКА

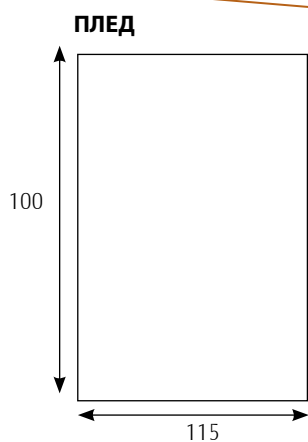

ПЛЕД: От пряжи Puffy №:5882 разрезать первую петлю, чтобы получился хвостик. Затем отделить 100 петель и вязать узором по схеме. На высоте 110 см завершить вязание.

ПОДУШКА: Разрезать первую петлю пряжи, чтобы получился хвостик, отделить 56 петель и вязать как плед. На высоте 100 см завершить вязание. Сложить полотно пополам (в 2 части), сшить по 2-м краям. Затем заполнить подушку волокном-синтепухом и зашить последний край.

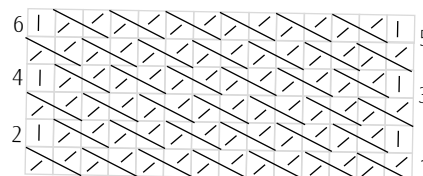
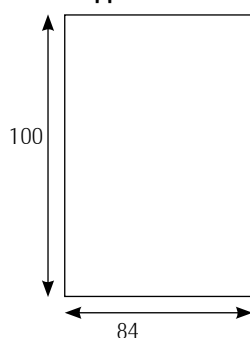

ПОДУШКА



-  Лицевая петля
-  Узор «коса 1x1» с наклоном влево



19

PUFFY

ЦВЕТ: 87 ТЕМНО-СЕРЫЙ

КОЛИЧЕСТВО МОТКОВ: 10

ИСПОЛЬЗУЕМЫЕ ТЕХНИКИ ВЯЗАНИЯ: СТОЛБИКИ БЕЗ НАКИДА ПРЯЖЕЙ PUFFY

ПУФ: Вяжется пряжей Puffy темно-серого цвета №:87. 1-й ряд: разрезать первую петлю от мотка, чтобы получился хвостик, отсчитать 5 петель и привязать хвостик к промежутку после 5-й петли. Закрывать 5 петель. Закрытие петель начинается не с той стороны, где осталась рабочая нить, а противоположной стороны. Вторую петлю пропустить через первую петлю, затем через нее пропустить следующую. Таким же образом закрыть все петли ряда. Последняя оставшаяся петля остается в качестве петли закрытия (последнюю петлю ряда необходимо отметить). В остальных рядах закрытие петель осуществляется слева направо или справа налево, в зависимости от того, в какую сторону были вывязаны петли то есть в каком направлении петли вывязывались, в таком же направлении они должны быть и закрыты. Если петли будут закрываться в направлении, противоположном направлению, в котором они вывязывались, то возникнут пробелы. 2-й и 3-й ряды: из всех петель вывязать по паре петель. 4-й ряд - вязать петли, чередуя: через одну петлю пропустить 1 петлю от мотка, а через 1 следующую петлю - пару петель от мотка. 5-й ряд - чередовать: через 2 петли пропустить по одной петле от мотка, а через 1 следующую петлю - пару петель от мотка. 6-й ряд: из всех петель вывязывать по одной петле. 7-9 ряды - чередовать: через 2 петли пропустить по одной петле от мотка, а через 1 следующую петлю - пару петель от мотка. 10-й ряд: из всех петель вывязывать по одной петле. 11-й ряд - чередовать: через 2 петли пропустить по одной петле от мотка, а через 1 следующую петлю - пару петель от мотка. 12-28 ряды: из всех петель вывязывать по одной петле. 29-й ряд - чередовать: из 2-х петель вывязать по одной петле, затем сразу через 2 петли вывязать 1 петлю

от мотка (чтобы получилась убавка). 30-й ряд: из всех петель вывязывать по одной петле. С этого ряда начать заполнять пуф волокном-синтепухом, придавая ему форму. 31-33 ряды- чередовать: из 2-х петель вывязать по одной петле, затем сразу через 2 петли вывязать 1 петлю от мотка (чтобы получилась убавка). 34-й ряд: из всех петель вывязывать по одной петле. 35-й ряд - чередовать: из 2-х петель вывязать по одной петле, затем сразу через 2 петли вывязать 1 петлю от мотка (чтобы получилась убавка). 36-й ряд - чередовать: из 1 петли вывязать одну петлю, затем сразу через 2 петли вывязать 1 петлю от мотка (чтобы получилась убавка). Плотно заполнить пуф волокном, придать ему окончательную форму. 37-38 ряды: складывать вместе по 2 петли и провязывать через эти пары петель по одной петле от мотка. 39-й ряд: разрезать ножницами следующие 3 петли от мотка и полученную длинную петлю протянуть через оставшиеся петли, тем самым закрепив их. В качестве наполнителя для пуфа можно использовать как волокно-синтепух, так и поролоновые шарики.

